

**РУКОВОДСТВО ПОЛЬЗОВАТЕЛЯ**  
Автоматический лоток  
для кошек

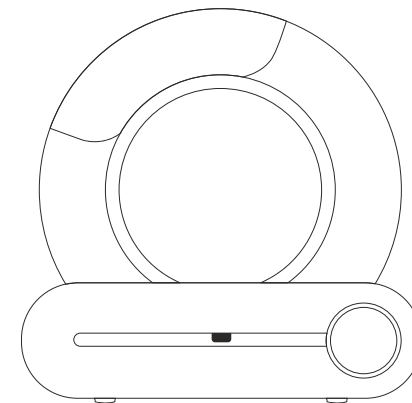

## Содержание



### Знакомство с продуктом ----- 03-04

Название детали и аксессуары ----- 03

Панель и клавиши ----- 04

### Размещение и включение --- 05-06

Размещение продукта ----- 05

Включение и Самотестирование ----- 06

### Начало использования ----- 07-09

Добавление наполнителя ----- 07

Соединение с приложением TUYA --- 09

### Основные функции ----- 10-13

Авто очистка ----- 10  
(Auto Clean)

Таймер очистки ----- 11  
(Timer Clean)

Чистка ----- 11  
(Clean)

Удаление запаха ----- 12  
(Remove Odor)

Режим Не беспокоить ----- 12  
(Do not Disturb)

Блокировка от детей ----- 13  
(Child lock)

### Чистка и обслуживание ----- 14-19

Индикатор заполнения ----- 14

Замена мешков для мусора ----- 15

Замена наполнителя ----- 18

Очистка и установка ----- 18

### Параметры ----- 20

### Электросхема ----- 21

## Знакомство с продуктом



### Название детали и аксессуары



- |                       |                               |
|-----------------------|-------------------------------|
| 1 Мусорный контейнер  | 8 Застёжка                    |
| 2 Вход                | 9 Дисплей и панель управления |
| 3 Фиксатор бочки      | 10 Блок питания               |
| 4 Инфракрасный датчик | 11 Мусорный пакет (1рул.)     |
| 5 Датчик веса         | 12 Руководство пользователя   |
| 6 Ионизатор           | 13 Резиновая заглушка         |
| 7 Пряжка              |                               |

#### Примечание:

Жёлтая резиновая заглушка — это дополнительный аксессуар, который можно вставить в вентиляционное отверстие на задней стороне бочки, чтобы решить проблему утечки мочи, вызванную мочеиспусканием некоторых кошек. Пользователи могут разобрать его в соответствии с вашими потребностями.

## Знакомство с продуктом



### Панель и клавиши

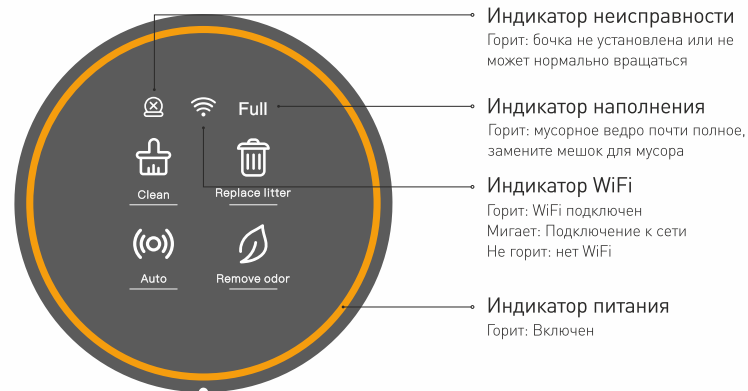

- Индикатор неисправности**  
Горит: бочка не установлена или не может нормально вращаться
- Индикатор наполнения**  
Горит: мусорное ведро почти полное, замените мешок для мусора
- Индикатор WiFi**  
Горит: WiFi подключен  
Мигает: Подключение к сети  
Не горит: нет WiFi
- Индикатор питания**  
Горит: Включен

Клавиша	Clean	Нажмите «Clean»	Начнётся очистка
	Replace litter	Нажмите «Replace litter»  2 сек.	Удаление остатков наполнителя в бочке
	Auto Clean	Нажмите «Auto»	Автоматическая очистка включена
	Remove Odor	Нажмите «Remove odor»	Включится удаление запахов на 30 минут
	Connecting	Нажмите «Auto»  2 сек.	Подключение к приложению
	Leveling	Нажмите «Remove odor»  2 сек.	Выравнивание наполнителя
	Replace bag	Нажмите «Clean»  2 сек.	Регулировка мусорного контейнера под мусорный мешок
	Child lock	Нажмите  +  2 сек.	Вкл/Выкл Блокировки от детей
	Infrared Sensor	Нажмите  +  2 сек.	Вкл/Выкл Инфракрасного датчика(По умолчанию Выкл)

## Размещение и включение



### Размещение

1. Поместите туалетный лоток на твердую и ровную поверхность и убедитесь, что все четыре ножки касаются поверхности.
2. Убедитесь, что имеется достаточно места: высота  $\geq 70$  см, глубина  $\geq 80$  см.
3. Если вам нужно переместить туалетный лоток, сначала отключите источник питания и переместите его отрыв застезку под подставкой не поднимая и не перемещайте бочку.

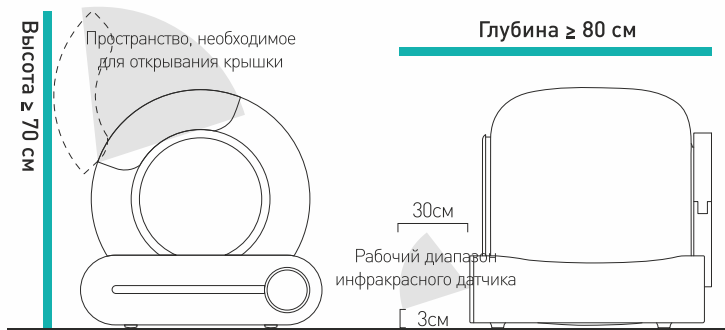

#### Примечание:

1. Не помещайте туалетный лоток в помещение с низкой температурой, высокой влажностью и прямыми солнечными лучами, чтобы избежать снижения срока службы электрических компонентов и пластиковых деталей.
2. Не ставьте туалетный лоток на мягкую и неровную поверхность, чтобы не повлиять на нормальную работу датчиков веса.
3. Не ставьте ножки туалетного лотка на коврик для кошачьего туалета, чтобы не повлиять на нормальную работу датчиков веса.
4. Не перетаскивайте и не нагружайте туалетный лоток, чтобы не повредить его.
5. Если инфракрасный датчик включен, он может часто срабатывать, когда в 30 см от передней части туалетного лотка находится навес или пол с высокой отражающей способностью (яркая плитка, стекло). Вы можете отключить инфракрасный датчик или переместить туалетный лоток в другое место.
6. Если требуется коврик для кошачьего туалета, рекомендуется, чтобы толщина коврика для кошачьего туалета не превышала 3 см.

## Размещение и включение



### Включение и самотестирование

1. Включение: используйте оригинальный адаптер для питания туалетного лотка и убедитесь, что напряжение в розетке стабильное и источник питания хороший.
2. Самотестирование: туалетный лоток выполнит самотестирование в течение 6 минут. После самотестирования автоматический режим будет включен по умолчанию и загорится индикатор «Auto». Лоток для мусора может начать работать нормально.

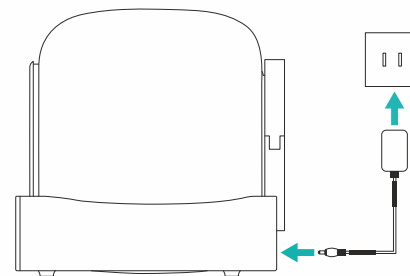

#### Примечание:

1. Не перемещайте туалетный лоток, когда он включен. Поднятие туалетного лотка более чем на 5 секунд приведет к срабатыванию гравитационной блокировки (все действия по очистке и замене туалетного лотка не будут выполнены). После этого необходимо выполнить выравнивание наполнителя или подождать 30 минут для автоматического выполнения сброса калибровки, а затем возобновить нормальную работу.
2. Допускается использование туалетного лотка без инфракрасного датчика. В этом режиме датчики силы тяжести действуют нормально, а туалетный лоток не блокируется, и его можно безопасно использовать.
3. Если во время самотестирования горит индикатор неисправности, указывая на то, что самотестирование не удалось, правильно ли установлена бочка после выключения питания, а затем снова включите питание и выполните самопроверку.

## Начало использования



### Добавление наполнителя

1. Добавьте необходимое количество наполнителя со стороны входа в соответствии с линией разметки на бочке.
  - ① Количество добавляемого наполнителя не должно превышать отметку MAX, отмеченную на серой мягкой части бочки, чтобы избежать лишнего мусора и рассыпания наполнителя.
  - ② Предполагается, что ежедневное использование наполнителя должно поддерживаться на уровне MIN, что может эффективно снизить прилипание наполнителя ко дну.



2. Выравнивание: Нажмите клавишу «Удалить запах»  в течение 2 секунд после добавления наполнителя (от 0,6 кг). Равномерно распределите наполнитель, а затем выполните последующие действия.
3. Калибровка поверхности песка: из-за разницы в сыпучести различных наполнителей, угол наклона поверхности наполнителя можно регулировать через приложение:
  - ① Откройте приложение, войдите на страницу настроек и нажмите «Sand surface calibration».
  - ② Значение калибровки поверхности наполнителя по умолчанию — 3, которое можно регулировать от 0 до 6. Если смотреть на лоток лицом к лотку, если правая сторона поверхности лотка ниже, значение можно увеличить; Если левая сторона поверхности подстилки ниже, значение можно уменьшить.
  - ③ После увеличения или уменьшения значения на 1 пункт нажмите «Удалить запах» в течение 2 секунд, чтобы один раз выровнять наполнитель и проверить, горизонтальна ли поверхность, на которой установлен лоток.

## Начало использования



Правая сторона ниже  
Увеличьте значение

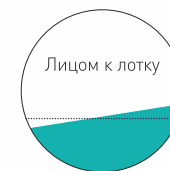

Левая сторона ниже  
Уменьшите значение

### Примечание:

1. При первом использовании его можно смешать со старым наполнителем, чтобы помочь кошкам адаптироваться к новому туалетному лотку.
2. Рекомендуется наполнитель Cat Step Tofu. Смешанный наполнитель не должен превышать 3 кг, минеральный наполнитель не должен превышать 4,5 кг, количество остальных видов наполнителя должно находиться между этими двумя значениями.
3. После добавления наполнителя, если наполнитель не разглажен, туалетный лоток войдет в защитную блокировку (все действия по уборке и замене подстилки не будут выполнены). Необходимо выполнить выравнивание наполнителя или подождать 30 минут для автоматического выполнения сброса калибровки, а затем возобновить нормальную работу.



### Подключение приложения

1. Загрузите приложение «Туа» и установите его, выполнив поиск в магазине приложений.
2. Убедитесь, что телефон подключен к Wi-Fi 2,4G, затем включите Bluetooth и определение местоположения.
3. Откройте приложение «Туа», нажмите «Добавить устройство».
4. Нажмите «Auto»  (в течение 2 секунд) индикатор WIFI начнет мигать, это означает, что туалетный лоток подключает приложение.
5. Войдите в приложение после подключения.



Способ 1. Вы можете отсканировать код выше с помощью своего мобильного телефона.



Способ 2: Вы можете скачать приложение «Туа» и установить его, выполнив поиск в магазине приложений.

Если приложение не подключается, проверьте следующее:

1. Проверьте, подключен ли мобильный телефон к сети 5G. Если да, измените его на сеть 2,4 ГГц.
2. Убедитесь, что Bluetooth мобильного телефона включен.
3. Мигает ли индикатор WIFI на панели во время подключения приложения.
4. Проверьте другие беспроводные устройства дома, чтобы проверить, находится ли домашняя сеть Wi-Fi в ненормальном состоянии или отключена.
5. Проверьте, выбрана ли правильная сеть Wi-Fi и правильный ли пароль.
6. Если сетевое окружение, в котором расположен туалетный лоток, плохое, туалетный лоток можно переместить в место с хорошим сигналом сети для подключения приложения. После успешного подключения приложения туалетный лоток можно переместить в то место, где его необходимо разместить.
7. Проверьте, не подключено ли к маршрутизатору слишком много беспроводных устройств, что может привести к конфликтам IP-адресов.



### Авто очистка

1. Нажмите клавишу «Auto»  загорится лампочка «Auto» и включится режим автоматической очистки. Туалетный лоток автоматически выполнит очистку после того, как кошка сходит в туалет. Нажмите еще раз, индикатор автоматической очистки погаснет, а режим автоматической очистки выключится.
2. Время ожидания очистки по умолчанию составляет 3 минуты, а интервал между двумя чистками — 15 минут. Пользователи могут самостоятельно изменить настройки времени через приложение.
  - ① Время ожидания очистки можно регулировать от 0 до 60 минут. Увеличение времени ожидания может вызвать слипание наполнителя. Не оставляйте на долго, чистите как можно чаще, чтобы уменьшить выделение запаха.
  - ② Интервал между двумя чистками можно регулировать от 0 до 120 минут. В семьях, состоящих из нескольких кошек, интервал между двумя чистками можно увеличить, чтобы избежать частой уборки.



Если у вас есть котята весом до 1 кг. и беременные кошки, очищайте лоток вручную сразу после использования. Не используйте режим автоматической очистки.

Примечание:

1. В режиме автоматической очистки, если кошка весом более 1 кг входит в бочку более чем на 10 секунд, туалетный лоток решит, что кошка пошла в туалет. По истечении времени ожидания туалетный лоток начнет очищаться автоматически.
2. После включения питания и самотестирования режим автоматической очистки включается по умолчанию, время ожидания очистки и интервал между двумя чистками восстанавливаются до исходного значения по умолчанию.
3. Лоток для мусора нельзя останавливать во время уборки. Сенсорная панель и клавиши управления приложением заблокированы, и другие программы не могут быть запущены.

## Основные функции



### Таймер очистки

Установите время очистки через приложение. При необходимости можно установить время начала и время цикла очистки по времени.



**Если у вас есть котята весом до 1 кг. и беременные кошки, очищайте лоток вручную сразу после использования. Не используйте Таймер очистки.**

### Очистка

Для очистки нажмите «Clean» [Очистить].  Если загорится индикатор «Очистить», туалетный лоток необходимо немедленно очистить.



**Прежде чем нажать «Очистить», убедитесь, что кота нет в бочке. Перед очисткой туалетный лоток будет откалиброван по весу. Если кошка находится в бочке, защита не работает.**

Примечание:

1. Если процессе очистки кошка попадает в бочку, защита срабатывает нормально, то туалетный лоток прекращает процесс.
2. Туалетный лоток не должен останавливаться во время чистки, сенсорная панель и клавиши управления приложением будут заблокированы, а другие программы не будут выполняться.

## Основные функции



### Удаление запаха

Для удаления запаха нажмите «Remove odor», замигает индикатор , и начнется удаление запаха. Время удаления запаха – 30 минут. Во время выполнения нажмите еще раз, чтобы остановить процесс. Удаления запаха по времени можно установить через приложение. Вы можете установить время начала и время цикла удаления запаха по времени в соответствии с требованиями.

Примечание:

1. После каждой очистки по умолчанию выполняется один раз удаление запаха.
2. Во время удаления запаха процесс можно остановить выравниванием или очисткой, после чего продолжить удаление запаха.
3. В кошачьем туалете используется ионизирующий модуль очистки для удаления запаха. Во время работы модуля будет производиться небольшое количество озона. **[O<sub>3</sub>]**

### Режим Не беспокоить

Настроить режим «Не беспокоить» можно через приложение. Вы можете установить период времени и время цикла в соответствии со своими потребностями. После включения режима «Do not disturb» индикатор дисплея и панели управления погаснет, а автоматическая очистка выключится.



Примечание:

1. Когда включен режим «Не беспокоить», когда туалетный лоток очищается, он завершит очистку, а затем перейдет в режим «Не беспокоить».
2. В режиме «Не беспокоить», если установлены «Время очистки» и «Время удаления запаха», будут выполнены эти параметры, а затем устройство перейдет в режим «Не беспокоить».
3. Любое прикосновение к клавишам на панели завершит состояние «Не беспокоить» в этот период, и установка «Не беспокоить» в следующем цикле будут осуществляться в обычном режиме.
4. Замок от детей можно открыть, чтобы предотвратить случайное прикосновение к панели, чтобы закрыть функцию «Не беспокоить». Если вы хотите закрыть функцию «Не беспокоить», сначала необходимо включить блокировку от детей.

## Основные функции



### Блокировка от детей

Нажмите «Auto»  и «Remove odor»  на 2 секунды, включится режим «Защита от детей», при этом клавиши на панели заблокируются. Туалетный лоток по-прежнему будет нормально работать по заданной программе. Нажмите еще раз, чтобы выключить защиту от детей. Защиту от детей также можно включить или выключить через приложение. Включение блокировки от детей не влияет на работу приложения.

## Чистка и обслуживание



### Индикатор заполнения

1. Если в мусорном баке много мусора, загорится индикатор «Full», напоминающий пользователю о необходимости сменить мешок для мусора.
2. Если индикатор «Full» загорается, но в мусорном баке еще много места, следует откалибровать мусорный контейнер в приложении.
  - ① Метод регулировки: диапазон регулировки различных типов наполнителя: наполнитель из тофу и смешанный наполнитель 0–7, бентонитовый наполнитель 5–10, минеральный наполнитель 8–15.
  - ② В пределах диапазона регулировки, чем меньше значение, тем меньше вес мусора и тем раньше загорится индикатор «Full»; Чем больше значение, тем больше вес мусора и тем позже загорится «Full».
  - ③ Если диапазон превышен, загорится индикатор «Full», когда осталось больше места, или не загорается индикатор «Full», если места недостаточно.



#### Примечание:

Горящий индикатор «Full» является лишь напоминанием, указывающим на то, что места в мусорном баке недостаточно, и пользователю рекомендуется вовремя заменить мешок для мусора. Тем не менее туалетный лоток по-прежнему может работать нормально.



## Чистка и обслуживание



### Замена мешков для мусора

1. Нажмите «Clean»  на 2 секунды, отрегулируйте мусорный контейнер под угол для замены мешка и выньте использованный мешок для мусора.

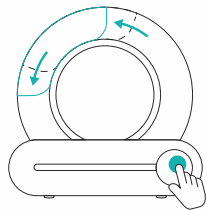

2. Лоток для мусора остается под углом для замены мешка в течение 60 секунд, затем автоматически возвращается. Если замена нового мешка для мусора не будет завершена в течение 60 секунд, он снова продолжит работать только после того, как туалетный лоток вернется в исходное положение.

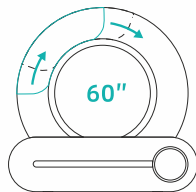

3. Горловина нового мусорного мешка совмещается с верхней застёжкой, а нижний край отверстия мешка зажимается нижним зажимом.

## Чистка и обслуживание

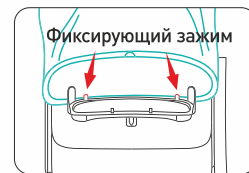

4. Оберните горловину нового мешка для мусора вокруг верхней кромки мусорного контейнера и вытяните шнурок.

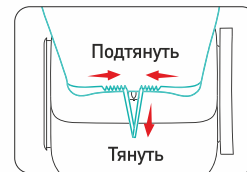

5. Проденьте шнурок в застёжку, затяните и намотайте вокруг застёжки.

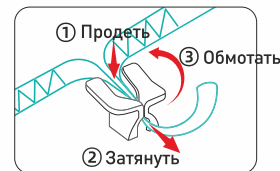

## Чистка и обслуживание



6. Привяжите заднюю часть мешка для мусора, чтобы предотвратить выпадение в крышку мусорного бака. Закройте мусорное ведро и убедитесь, что пряжка застёгнута.

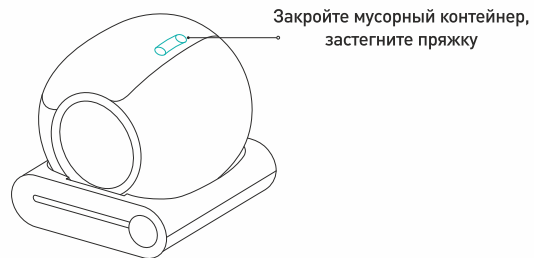

Перед запуском убедитесь, что мусорный контейнер закрыт и пряжка застегнута.

### Примечание:

1. После замены мешка для мусора убедитесь, что дверца мусорного контейнера не заблокирована и её можно нормально открывать и закрывать.
2. Чтобы обеспечить чистоту окружающей среды и здоровье домашних животных, рекомендуется своевременно заменять мешок для мусора в зависимости от количества кошек и температуры окружающей среды. Рекомендуется, чтобы оно не превышало 3-х дней летом и 7-и дней зимой.

## Чистка и обслуживание



### Замена наполнителя

1. Рекомендуется менять мешок для мусора, прежде чем выбросите остатки мусора.
2. Нажмите «Change litter»  и удерживайте ее в течение 2 секунд, замигает лампочка «Change litter», лоток начнет менять подстилку. Ящик для мусора соберет весь оставшийся мусор в бочку в мешок для мусора, для удобства чистки и перемещения бочки.
3. После замены наполнителя откройте мусорный контейнер и достаньте мешок для мусора.

### Примечание:

1. Рекомендуется заменять наполнитель после того, как наполнитель опустится ниже линии MIN.
2. Если после замены наполнителя в бочке еще остался наполнитель, еще раз выполните «Change litter».
3. В процессе замены наполнителя можно еще раз нажать «Change litter», чтобы отменить замену наполнителя, загорится индикатор «Change litter», потом погаснет, и кошачий туалет сам вернется в правильное положение.
4. Во время проведения операции «Remove odor» замена наполнителя не допускается. Перед заменой наполнителя необходимо отключить функцию «Remove odor».

### Очистка и установка

1. Опорожните бочку и мусорный контейнер.
2. Отключите источник питания, откройте крепление бочки и поднимите зажим.
3. Уход за устройством:
  - ① Бочку можно мыть водой.
  - ② В нижней части основания расположены электрические компоненты. Запрещается мыть основание водой. Для очистки основания можно использовать влажную тряпку.

## Чистка и обслуживание



Бочку и мусорный контейнер  
можно мыть водой.

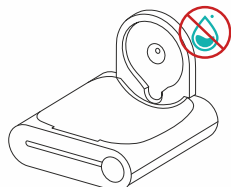

Основу нельзя мыть водой.

### 4. Установка:

- 1 После мытья высушите/протрите компоненты.
- 2 Установите бочку, вставьте вращающийся вал бочки в фиксированный паз, закройте пряжку и убедитесь, что мусорный контейнер хорошо закрыт.
- 3 Включите питание, дождитесь завершения самотестирования, загорится лампочка «Auto».
- 4 Замените мешки для мусора (подробнее см. стр. 15 раздела «Замена мешков для мусора») и добавьте наполнитель (подробнее см. стр. 7 раздела «Добавление наполнителя»).

### Примечание:

1. Чтобы обеспечить чистоту окружающей среды и здоровье домашних животных, рекомендуется своевременно чистить туалетный лоток в зависимости от ситуации использования и температуры окружающей среды.
2. Если вы снимаете желтую резиновую заглушку для очистки, не забудьте поставить её на место.
3. Не снимайте фильтр и серую мягкую часть корпуса для чистки, чтобы избежать повреждений.

## Параметры

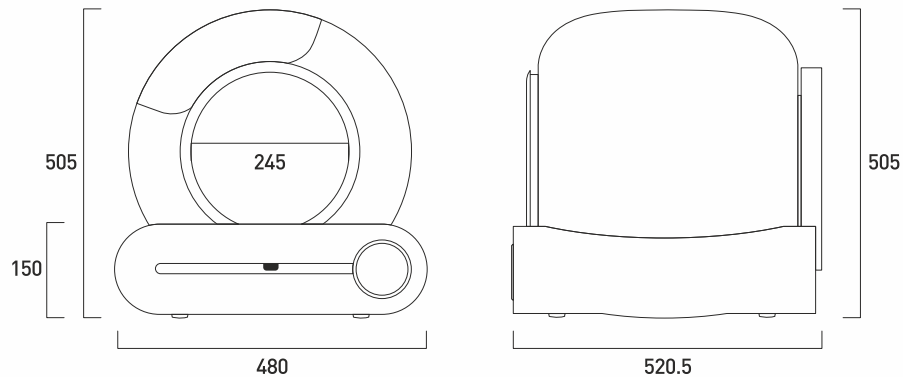

Название продукта  
Smart Cat Litter Box

Габаритные размеры  
480(Ш) × 520.5 (Д) × 505(В) мм

Номинальное  
напряжение  
DC12V

Номинальная  
мощность  
≤ 24W

Рекомендуемые типы  
домашних животных  
Кошки

# Принципиальная схема

