

morphy richards[®]
smart ideas for your home

Портативный ручной пылесос 2в1, с функцией ионизатора воздуха

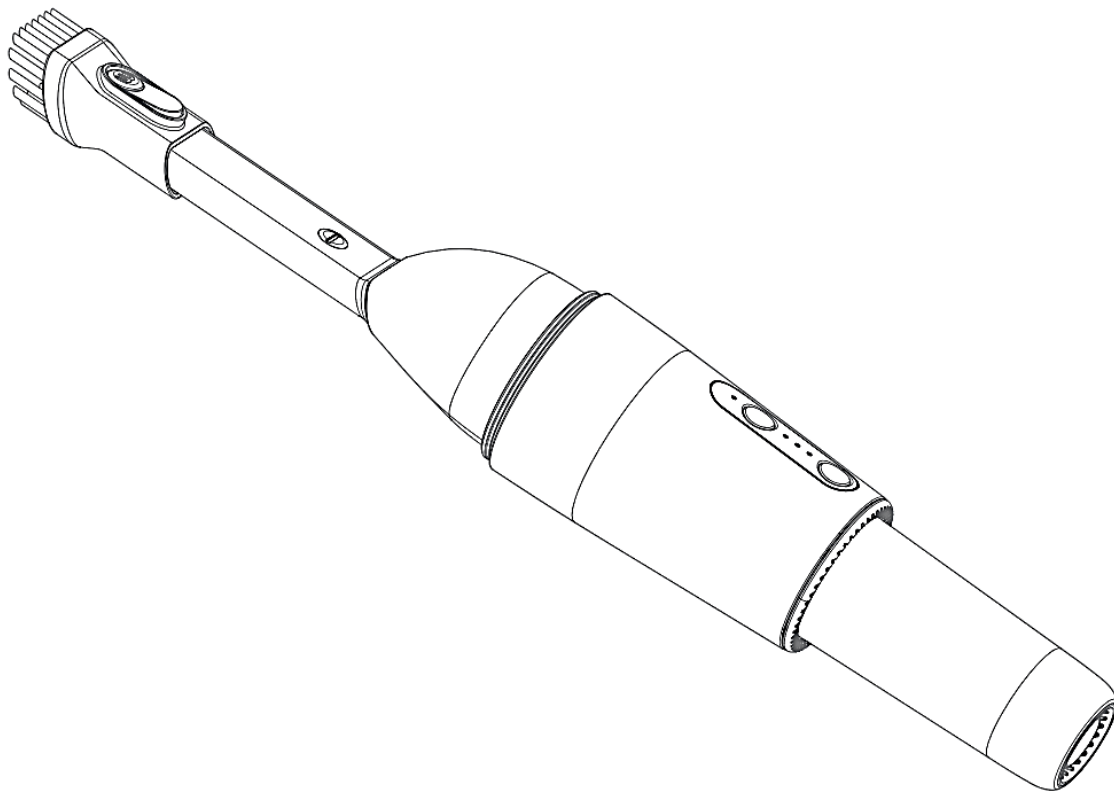

Меры безопасности

Пожалуйста, внимательно прочитайте руководство по эксплуатации данного устройства.

1. Перед подключением источника питания, пожалуйста, проверьте, соответствует ли напряжение, указанное на устройстве, напряжению в вашем доме. Если не соответствует, то, пожалуйста, не используйте прибор и свяжитесь с магазином, в котором его купили.
2. Прибор нельзя использовать для втягивания любых жидкостей.
3. Не используйте прибор, если шнур питания или другая часть прибора повреждена.

Внимание: не погружайте в воду шнур питания и прибор во избежание поражения электрическим током.

4. Не трогайте прибор и шнур питания мокрыми руками.
5. Запрещено использовать функцию озонатора воздуха в закрытом помещении в присутствии людей или животных.
6. При использовании насадки, не приближайте прибор близко к лицу, пальцам и волосам.
7. Не кладите шнур питания на край стола и избегайте его прикосновения с горячей поверхностью.
8. Пожалуйста, закрывайте крышку перед зарядкой устройства.
9. Приборами не могут пользоваться лица с ограниченными физическими, сенсорными или умственными способностями или с недостатком опыта и знаний, если они находятся под наблюдением или проинструктированы о безопасном использовании прибора.
10. В отсутствие присмотра ребенок не должен самостоятельно пользоваться прибором.
11. Не используйте детали, не созданные производителем, во избежание пожара, утечки электричества или получения травм.
12. Не используйте прибор для иных целей, кроме заявленных в инструкции.
13. Если шнур питания поврежден, он должен быть заменен изготовителем, его сервисным агентом или лицом, имеющим аналогичную квалификацию, во избежание опасности.
14. При отсоединении шнура питания от розетки- тяните за вилку, а не за кабель.

Перед первым использованием внимательно прочтите инструкцию.

Сохраните ее для дальнейшего использования.

Обзор прибора

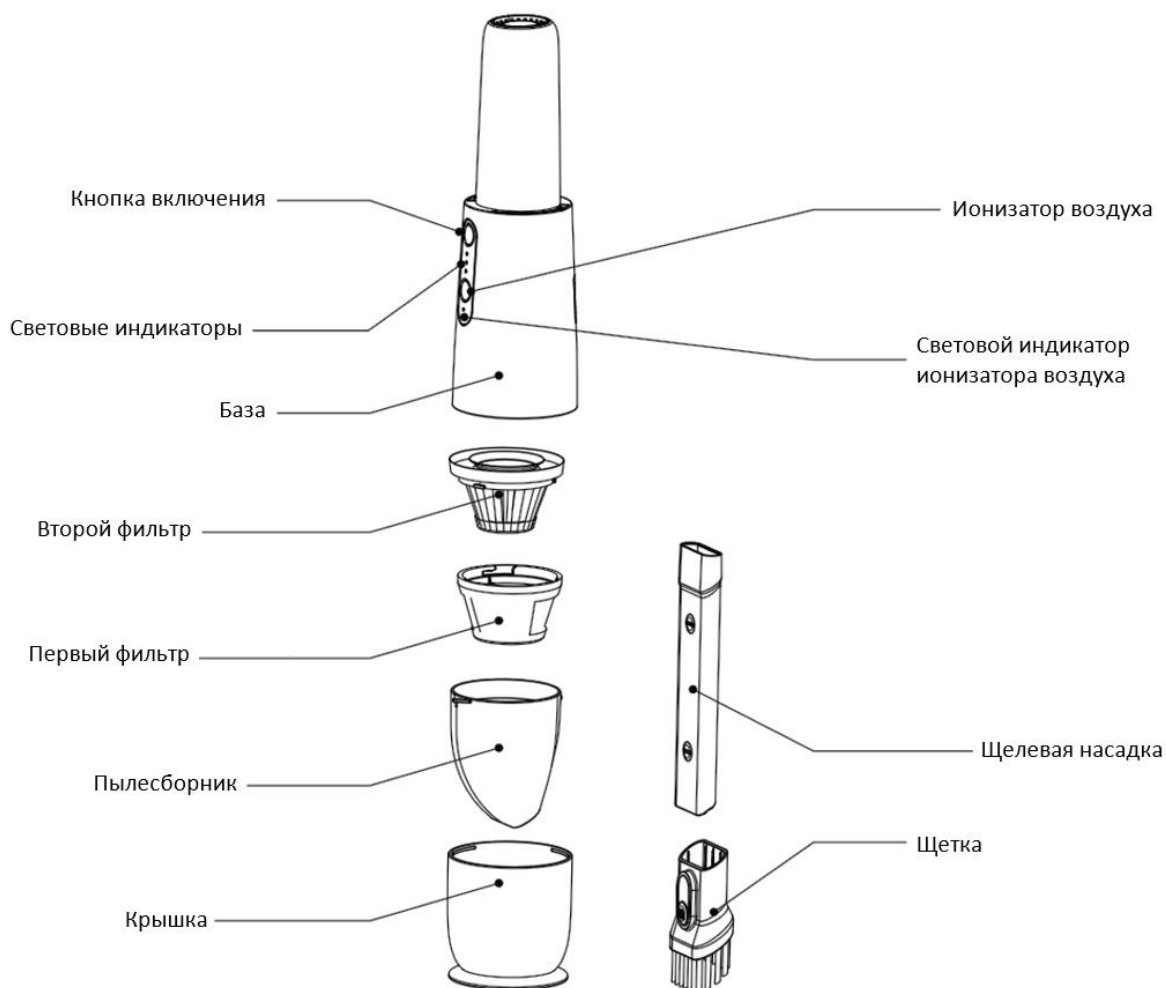

| | |
|------------|--------|
| Артикул | MR3936 |
| Напряжение | 7,2 В |
| Мощность | 70 Вт |



Описание режимов

Зарядка устройства

1. Прибор имеет три индикатора белого цвета, которые отображают текущий уровень заряда прибора.
2. Подключите устройство к источнику питания через кабель, после чего индикаторы замигают, указывая на текущий заряд аккумулятора.
3. Когда прибор полностью заряжен- будут гореть три индикатора.
4. Прибор нельзя заряжать, когда окружающая температура выше 40°C.
5. Примерное время для полной зарядки устройства- 2,5 часа.

Рабочее состояние

Прибор имеет две кнопки:



-  – кнопка включения пылесоса.
 -  – кнопка включения ионизатора воздуха.
1. Нажмите на кнопку включения пылесоса, после чего прибор начнет работу, а три индикатора включатся и будут непрерывно гореть. В течение работы прибора заряд аккумулятора будет снижаться- индикаторы будут постепенно гаснуть. Прибор автоматически выключится, когда заряд аккумулятора сядет. Индикатор при этом будет мигать, показывая, что необходимо поставить прибор на зарядку.
 2. Чтобы остановить работу прибора повторно нажмите кнопку включения.
 3. Когда прибор полностью заряжен, заряда хватит на 13 минут в режиме пылесоса и 20 минут в режиме ионизатора.
 4. Прибор не может работать в режиме пылесоса и ионизатора одновременно, также устройство не может работать, когда оно заряжается.

Инструкция по эксплуатации

При первом использовании

Убедитесь, что устройство полностью заряжено, плотно установите фильтры и пылесборник.

Предупреждение: прибор заряжен производителем на 30%. Рекомендуем перед первым использованием зарядить устройство в течение 2,5 часов. Прибор оснащен литиевым аккумулятором, который теряют свои свойства с течением времени в зависимости от частоты пользования устройством.

1. Возьмите устройство и откройте крышку в нижней части. Нажмите кнопку , после чего прибор начнет работать в режиме пылесоса (Рис. 1). Проводите пылесосом вдоль поверхности. Устройство будет всасывать пыль и мелкий мусор. Нажмите кнопку  для остановки.



Рис. 1

2. Для всасывания мусора в труднодоступных участках используйте щелевую насадку или щетку. Установите насадку в отверстие пылесборника (Рис. 2). Для начала работы повторите шаги из пункта 1.

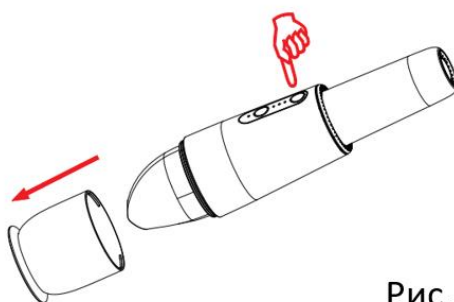

Рис. 2

3. Для работы ионизатора вставьте крышку на пылесборник и установите прибор на поверхность крышкой вниз. Дважды нажмите на кнопку O_3 для начала работы (Рис. 3). После 20 минут работы прибор автоматически отключится.

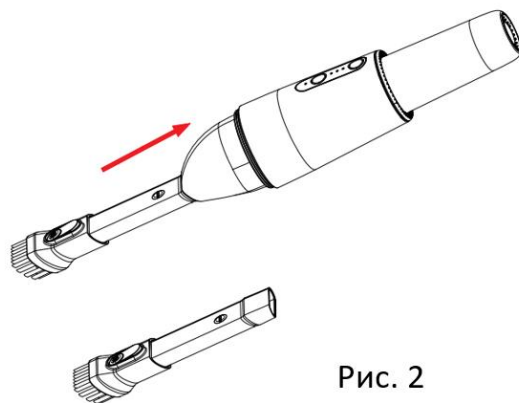

Рис. 3

4. Положите прибор на устойчивой поверхности. Вставьте USB-кабель в отверстие устройства. Во время зарядки белые индикаторы будут мигать, отображая текущий заряд. После заряда индикаторы погаснут (Рис. 4).

Примечание: во время зарядки прибор не может работать.

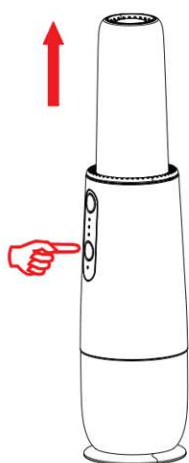

Рис. 4

Очистка и техническое обслуживание

1. Откройте крышку прибора, вытащите насадку и пылесборник, повернув вправо (Рис. 5).

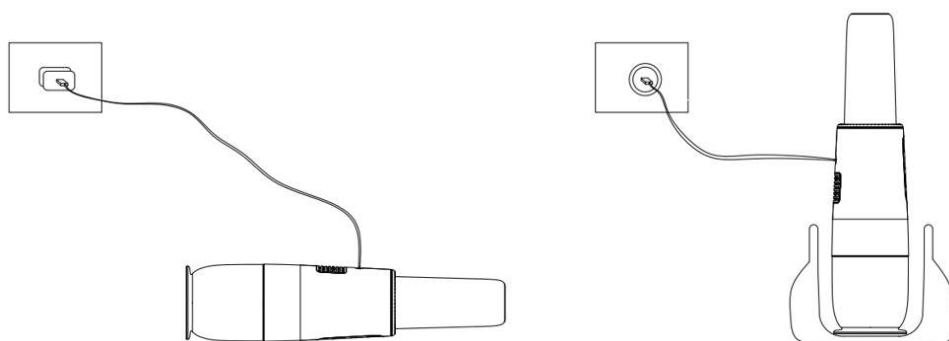

Рис. 5

2. Придерживаясь за выступ в середине, вытащите первый фильтр из пылесборника и вытряхните мусор (Рис. 6).

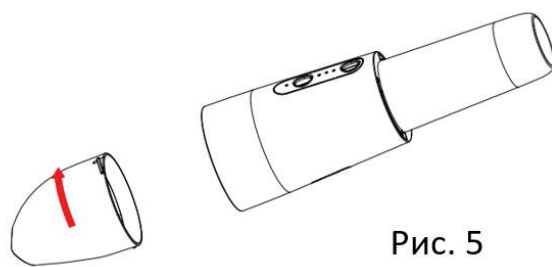

Рис. 6

3. Придерживаясь за выступ в середине, вытащите второй фильтр из пылесборника, повернув вправо, и вытряхните мусор (Рис. 7). После чего промойте фильтр водой и протрите сухой тканью.

Внимание: нельзя мыть в воде базу устройства.

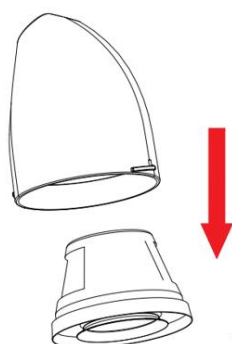

Рис. 7

4. После того, как фильтры вымыты и высушены, установите их обратно.
5. Рекомендуем менять второй фильтр каждые полгода для качественной уборки.

Меры предосторожности

Для исключения риска порчи прибора и утечки тока, пожалуйста, прочитайте следующие советы.

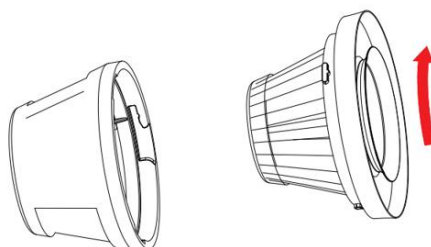
1. База прибора не имеет заменимых частей и не ремонтируется.
2. Запрещено использовать прибор на влажной поверхности.
3. Если прибор не работает должным образом, имеет видимые повреждения или был намочен, пожалуйста, обратитесь в сервисный центр для проверки.
4. Не используйте прибор, когда отверстие пылесоса заблокировано мусором. Очистите его от пыли, волос и другого мусора перед использованием.
5. Нельзя использовать прибор без пылесборника и фильтров.
6. Убедитесь, что после мытья фильтр полностью высох.

7. Запрещено пылесосить твердые и острые предметы, такие как стеклянные осколки, ногти, металлические предметы и т.д.
8. Запрещено пылесосить горячие или дымящие предметы: пепел или окурки сигарет.
9. Не используйте прибор в закрытых помещениях, где есть разбавители для красок, антимаскитные баллончики и другие легковоспламеняющиеся жидкости и газы.
10. Запрещено использовать прибор во время зарядки.
11. Нельзя менять аккумулятор в приборе.
12. Обязательно заряжайте прибор каждые три месяца, даже если прибор не используется, для сохранения свойств аккумулятора.

Защита окружающей среды



Пожалуйста, соблюдайте российское законодательство: сдавайте отработанные электрические изделия и устройства на надлежащий пункт переработки отходов.

Поддержка

Если у вас возникли проблемы с вашим прибором, пожалуйста, обратитесь в службу поддержки генерального сервисного партнера российского представительства Morphy Richards. Пожалуйста, приготовьтесь указать номер модели и серийный номер.

Форма приема обращений генерального сервисного партнера Morphy Richards в России компании BRAND ASC: <https://brandasc.ru/>

Телефон в России: 8 (800) 600-33-67

Если у вас есть какие-либо вопросы или комментарии, или вы хотите получить больше информации о продуктах Morphy Richards, обратитесь к нам онлайн:

Блог: <https://morphyrichards.su/blog>

Сайт: <https://morphyrichards.su>

Дополнительная гарантия в 2 года

Ваша стандартная гарантия 1 год продлевается еще на 12 месяцев при регистрации устройства в течение 30 дней с момента покупки. Чтобы получить 2 года гарантии, зарегистрируйтесь на странице: <https://morphyrichards.su/register>

Примечание: каждое устройство требует индивидуальной регистрации.

Обратите внимание, что 2-летняя гарантия действует только на территории Российской Федерации, Англии и Ирландии.

Стандартная гарантия в 1 год

Гарантия действительна, только если прибор используется в соответствии с прилагаемой инструкцией.

Важно сохранить чек розничного продавца в качестве доказательства покупки. Рекомендуем скрепить чек, гарантийный талон и хранить их вместе.

Серийный номер изделия и номер модели указан в маркировке каждого продукта.

Все продукты Morphy Richards прошли индивидуальную проверку качества перед выходом с фабрики. В маловероятном случае обнаружения неисправности прибора обратитесь в ближайший сервисный центр: <https://morphyrichards.su/servis>

В соответствии с исключениями, изложенными ниже (см. следующий пункт), неисправный прибор будет отремонтирован или заменен, и передан обратно покупателю. Если у вас есть подозрение на неисправность, прочитайте раздел «Устранение неисправностей» перед обращением в сервис.

Исключения

Производитель не несет ответственности в соответствии с условиями гарантии, если:

1. Неисправность была вызвана небрежным использованием или использованием вопреки рекомендации изготовителя, скачками напряжения, повреждениями при транспортировке.
2. Кабели повреждены из-за чрезмерных перегибов или приложения грубой силы.
3. Прибор использовался с неподходящим по параметрам источником напряжения.
4. Ремонт был предпринят лицами неуполномоченными осуществлять ремонт и обслуживание.
5. Прибор использовался для целей проката, на производстве, или не в целях домашнего использования.
6. Прибор приобретен бывшим в употреблении.
7. Morphy Richards оставляет за собой право не осуществлять тип обслуживания по гарантии на свое усмотрение.
8. Настоящая гарантия не предоставляет никаких прав, кроме тех, которые явно изложены выше, и не покрывает никаких претензий в отношении косвенных потерь или ущерба.

| | |
|----------------------------|---------------|
| Название оборудования | |
| Модель | |
| Дата продажи | От даты чека* |
| Срок гарантийной поддержки | 12 мес.** |

Гарантийный талон

* Дата начала гарантии устанавливается датой чека продавца.

** Чтобы получить дополнительную гарантию еще на 12 мес. зарегистрируйте устройство на странице <https://morphyrichards.su/register>

*** Талон действителен при предъявлении кассового или товарного чека.

Условия предоставления гарантии



1. Гарантийный ремонт оборудования производится при предъявлении клиентом гарантийного талона, кассового или товарного чека, в котором указан продавец, наименование товара, дата продажи. Актуальный список сервисных центров: <https://morphyrichards.su/servis>
2. Доставка оборудования, подлежащего гарантийному ремонту, в сервисную службу и обратно осуществляется клиентом самостоятельно и за свой счет, если иное не оговорено в дополнительных письменных соглашениях.
3. Гарантийные обязательства не распространяются на материалы и детали, считающиеся расходными в процессе эксплуатации.

Брошюрка

Инструкция по эксплуатации

1. Зарядите устройство с помощью USB- кабеля до полной зарядки- все три индикатора будут непрерывно гореть.

Примечание: устройство не может работать во время зарядки. Рекомендуем перед первым использованием зарядить устройство в течение 2,5 часов (примерное время для полной зарядки).

5. Откройте крышку в нижней части прибора. Нажмите кнопку , после чего прибор начнет работать в режиме пылесоса (Рис. 1). Проводите пылесосом вдоль поверхности. Устройство будет всасывать пыль и мелкий мусор. Нажмите кнопку  для остановки.

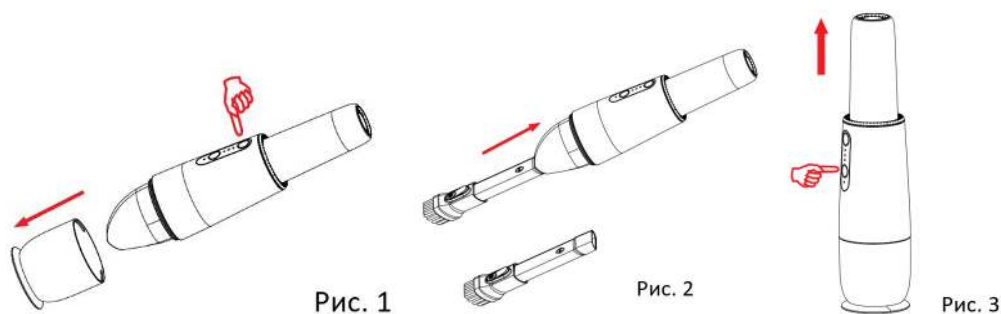

6. Для всасывания мусора в труднодоступных участках используйте щелевую насадку или щетку. Установите насадку в отверстии пылесборника (Рис. 2). Для начала работы повторите шаги из пункта 1.
7. Для работы ионизатора вставьте крышку на пылесборник и установите прибор на поверхность крышкой вниз. Дважды нажмите на кнопку  для начала работы (Рис. 3). После 20 минут работы прибор автоматически отключится.
8. Положите прибор на устойчивой поверхности. Вставьте USB-кабель в отверстие устройства. Во время зарядки белые индикаторы будут мигать, отражая текущий заряд. После заряда индикаторы погаснут.

Очистка

7. Откройте крышку прибора, вытащите насадку и пылесборник, повернув вправо (Рис. 4).
8. Придерживаясь за выступ в середине, вытащите первый фильтр из пылесборника и вытряхните мусор (Рис. 5).
9. Придерживаясь за выступ в середине, вытащите второй фильтр из пылесборника, повернув вправо, и вытряхните мусор (Рис. 6). После чего промойте фильтр водой и протрите сухой тканью.

Внимание: нельзя мыть в воде базу устройства.

10. После того, как фильтры вымыты и высушены, установите их обратно.

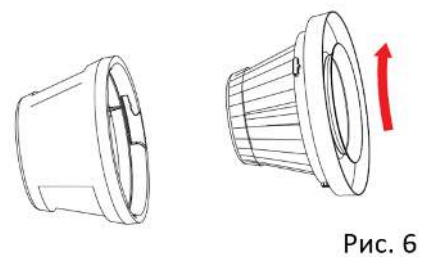
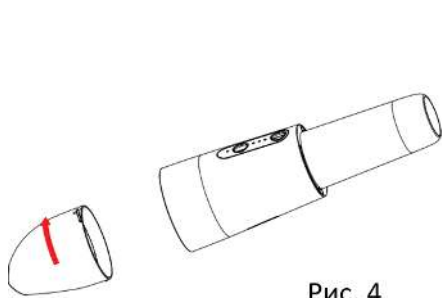

Внимание:

1. Запрещено использовать прибор на влажной поверхности.
2. Не используйте прибор, когда отверстие пылесоса заблокировано мусором. Очистите его от пыли, волос и другого мусора перед использованием.
3. Запрещено использовать функцию ионизатора воздуха в закрытом помещении в присутствии людей или животных.

Более подробно об особенностях работы прибора и ухода за ним можно прочитать в нашей инструкции на сайте.